



Hvem stanses og hvorfor?



Stillasdagene 2018



Funn

- SHA-plan
- Forhåndsmelding
- Byggherrens representant
- Koordinator
- Koordinering
- Oversiktslister

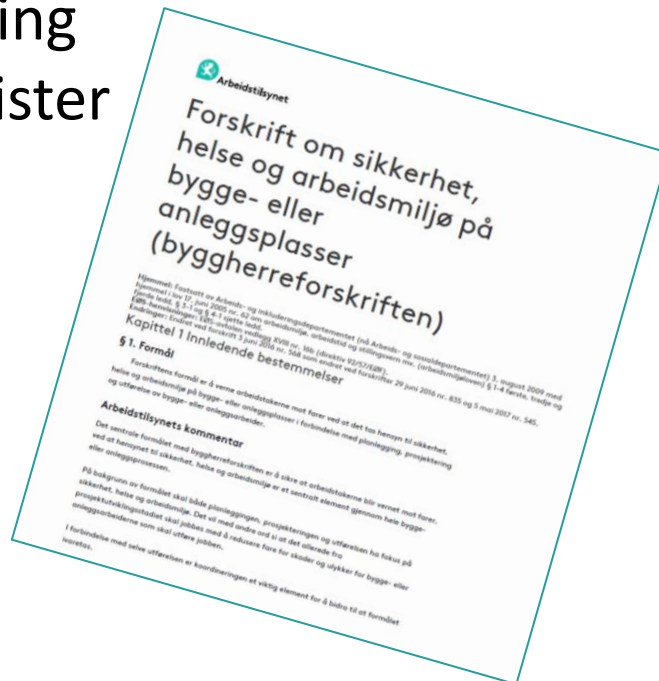

- Systematisk forebyggende HMS-arbeid
 - kartlegging
 - vurdering av risiko
 - planer
 - tiltak
 - informasjon og opplæring

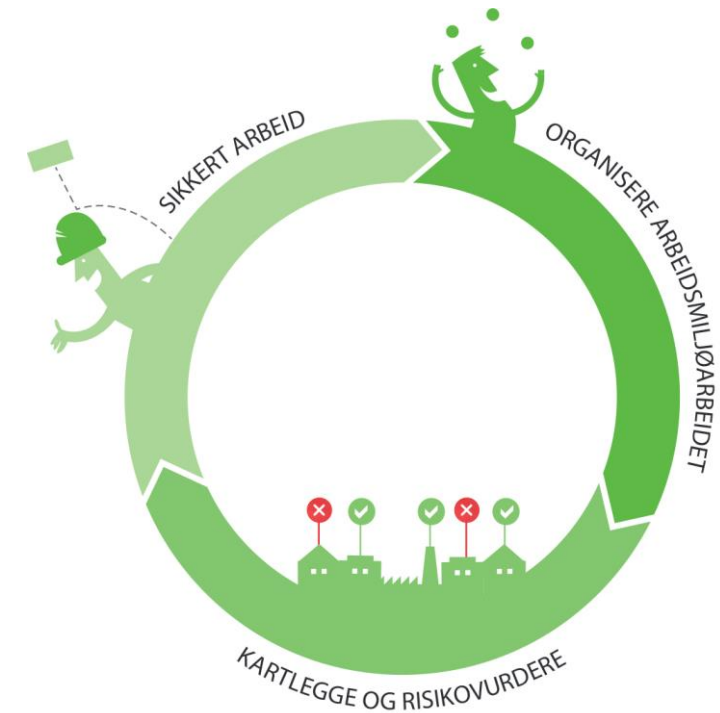

- HMS-kort
- Arbeid i høyden
 - Risikovurdering
 - 0,30 m
 - Rekkverk
 - Fallfare
 - Åpninger/utsparinger/hull
 - Stillas, - skilt, kontroll og rapport
 - Stige
 - Opplæring
- Bevegelige deler
- Gravearbeid
 - Grøfteplaner
 - Plassering av masser
 - Avstivning













Fallhøyde ca.7m

Fallhøyde
9-10m

Nærbilde fra inngangssiden på huset. Bildet viser at de tre arbeidstakerne ikke bruker verneutstyr.
Adkomst stigen er heller ikke forskriftsmessig festet . Den var verken festet i bunn eller topp.
Taket var tekket med takstein.

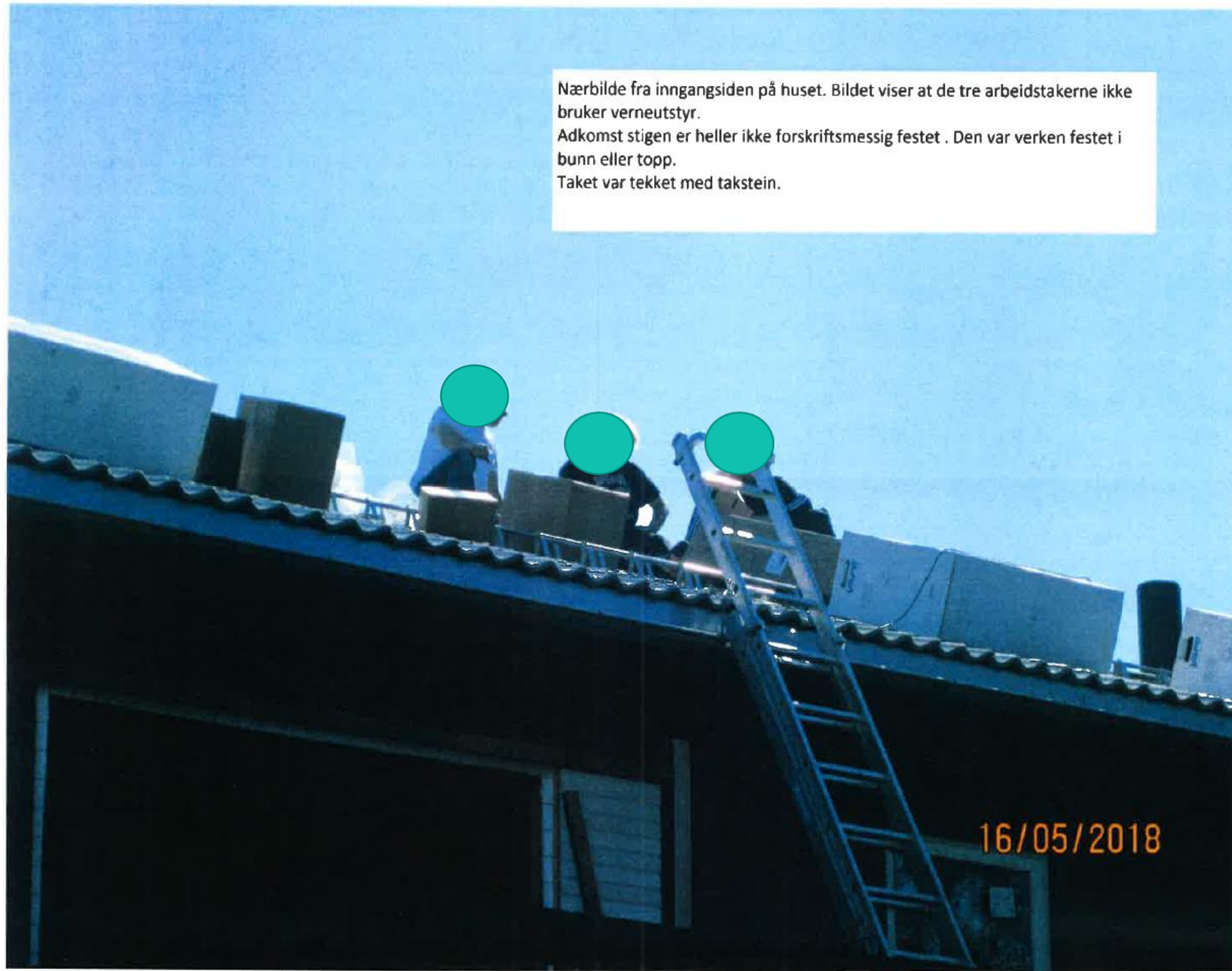





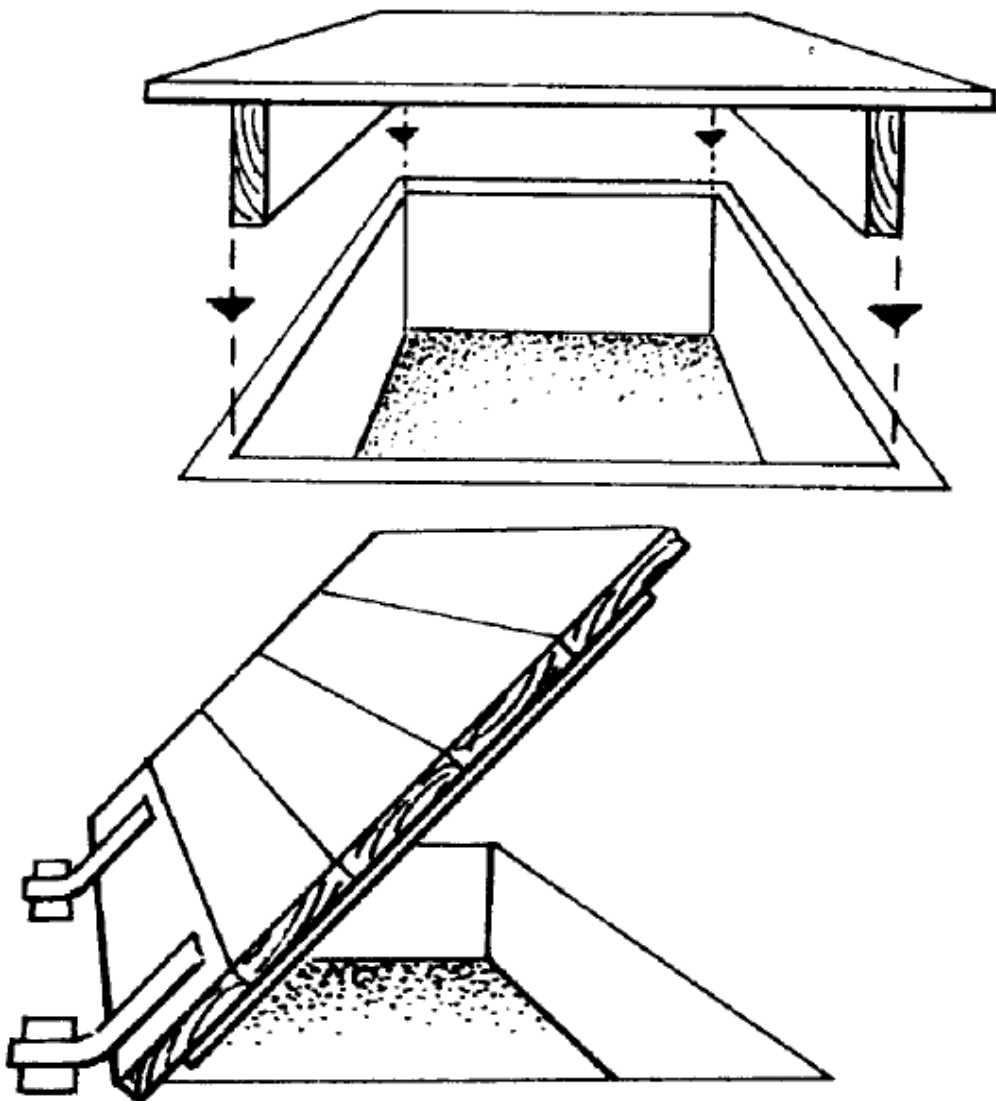

Rekkverk

Høyden på rekkverket skal være minst 1 meter.

Når det som fallsikring benyttes horisontale lister skal det være minst en **knelist** plassert midt mellom **håndlist** og gulv eller **fotlist**.



Arbeid på nærmere 250 byggeplasser ble stanset i storaksjon i mai. Denne byggeplassen hadde åpent trappeløp. Foto: Arbeidstilsynet

Gjorde 500 tilsyn på byggeplasser stanset arbeidene på nesten halvparten av dem

FriFagbevegelse



Illustrasjonsfoto. Byggeplassen på bildet har ikke noen forbindelse med ulovlighetene Arbeidstilsynet har avdekket.

Foto: Erlend Angelo

Arbeidstilsynet kontrollerte 500 byggeplasser i mai. Nesten halvparten ble stanset for ulovligheter

Antall gjennomførte tilsyn/virksomhetsstr.

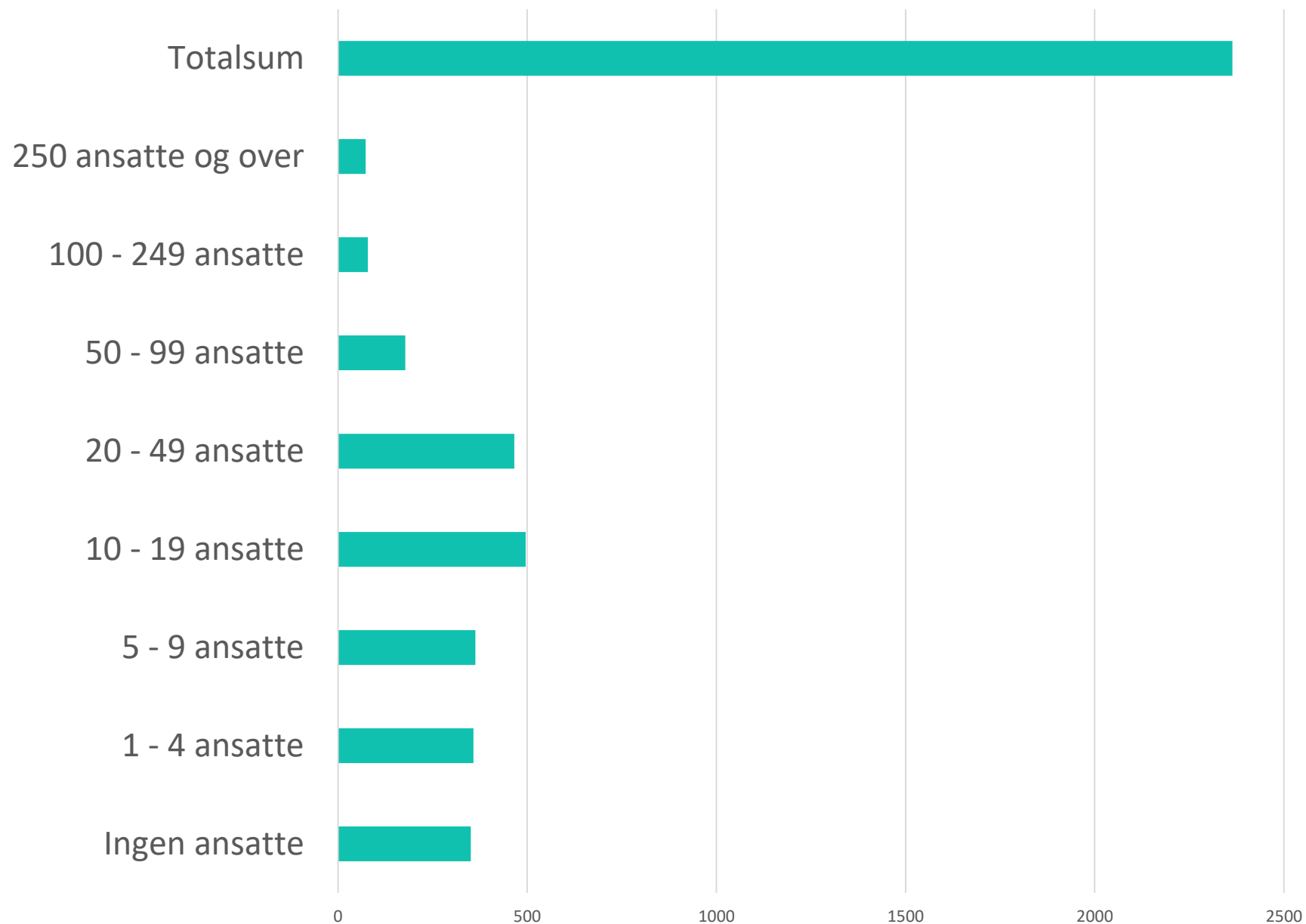

Stans

Skadepotensialet!

- Ved overhengende fare kan Arbeidstilsynet stanse de aktiviteter som er knyttet til faresituasjonen selv om pålegg ikke er gitt...
- Verneombudets rett til å stanse farlig arbeid ...
- Arbeidstaker skal avbryte arbeidet dersom ...
- Arbeidstaker som har til oppgave å lede eller kontrollere andre arbeidstakere,...
- Arbeidsgiver
Planlegge, kartlegge/vurdere risiko, - tiltak, opplæring/informasjon, vernerunder
- Byggherre, SHA-koordinator, KU

Overtredelsesgebyr (OTG)

Bruddet er kritikkverdig og av en viss alvorlighetsgrad

Skadepotensialet

Gjentakende

De øvrige reaksjonsmidlene vil ikke være tilstrekkelige

Usikret *arbeid i høyden*
fra kr. 50 000 til ca. 1.45 mill. (15 G)

HMS-kort fra kr. 10 000 + kr. 2 000 +

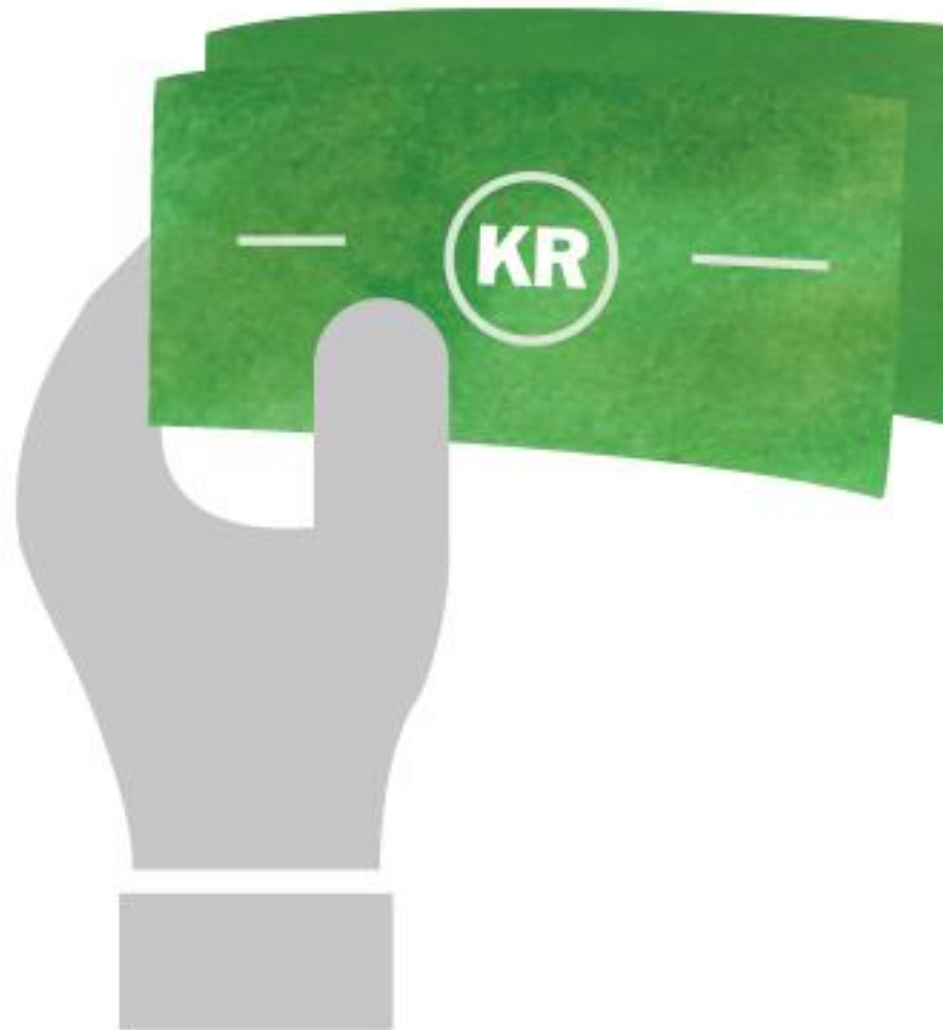

Opplæring – «nettbasert»

§ 17-4. Krav til opplæring ved montering, demontering, endring og kontroll av stillas med øverste stillasgulv fra ni meter

..., fått 36 timer teoretisk opplæring og deretter 72 timer **praktisk opplæring** under tilsyn og veiledning av en kvalifisert person...

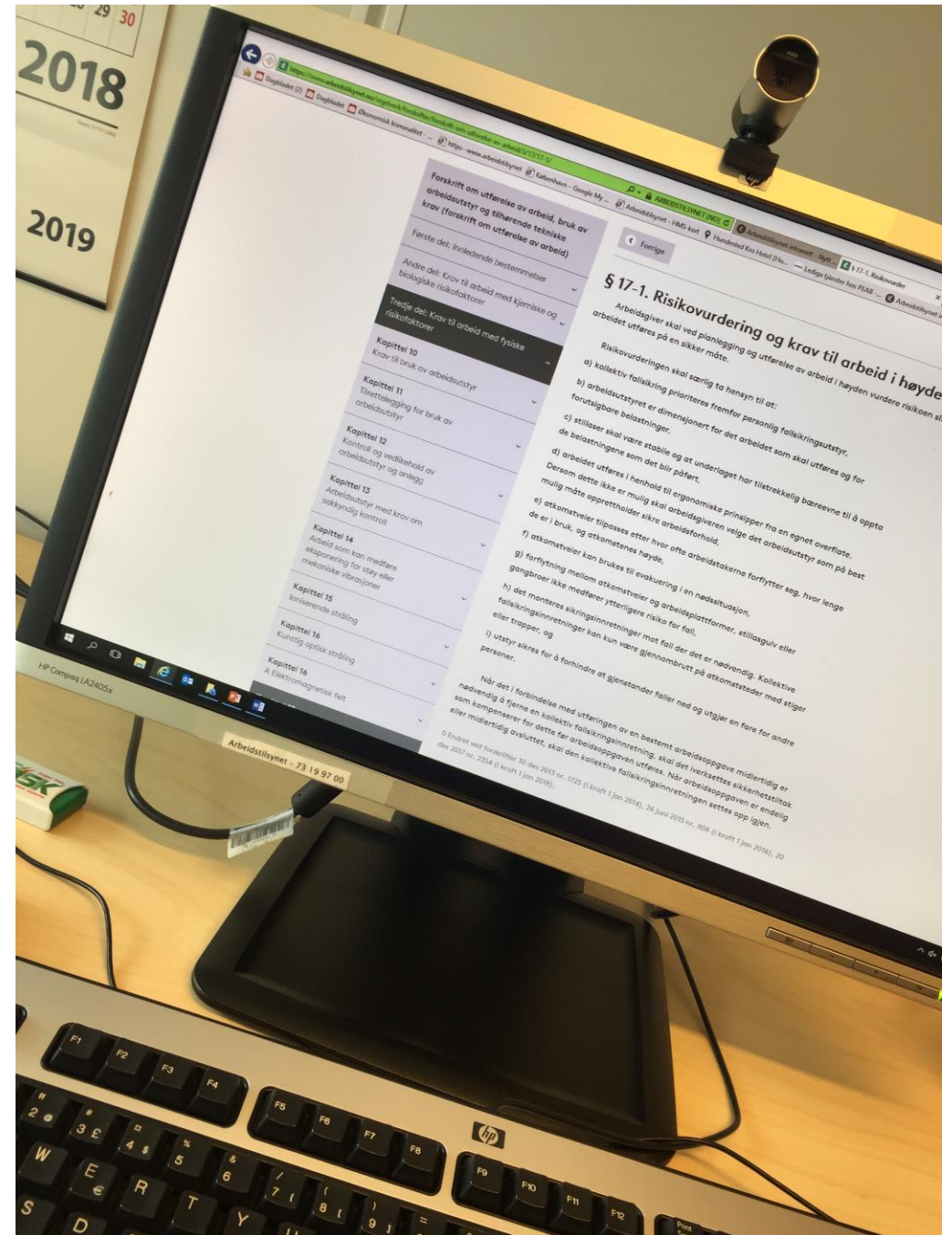



Q Hva leter du etter?

Arbidsforhold | HMS | Tema | Regelverk | Godkjenningsregistre

Arbeidsavtale

Minstelønn

Arbeidstid

Oppsigelse

Verneombud

Risikovurdering

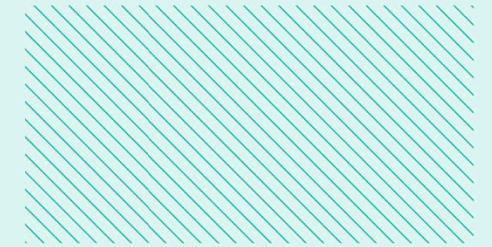

Et løft for arbeidsmiljøet krever samhandling!

Lykke til!

